

# 平成29年度 ソフトバレー・ブロックフェスティバル釧路大会

## 《結果報告書》

期日：平成29年6月4日

会場：湿原の風アリーナ釧路

大会会長 隅田 一 隆

大会委員長 中嶋 セツ子

競技委員長 越智 正典

審判委員長 富野 至

総務委員長 宮沢 香澄

計 28チーム

### ★ トリムの部・ゴールドクラス (4チーム)

優勝：S O L E (釧路)

準優勝：新川大五露 (釧路)

第3位：生一ゴールド (釧路)

第3位：生一倶楽部 (釧路)

### ★ トリムの部・ブロンズAクラス (4チーム)

優勝：N B クラ ブ (釧路)

準優勝：F e l i z A (釧路)

第3位：T . P o o h G (釧路)

第3位：生一ブロンズA (釧路)

### ★ トリムの部・ブロンズBクラス (0チーム)

優勝： ( )

### ★ トリムの部・ヤングクラス (11チーム)

優勝：N B ヤ ン グ (釧路)

準優勝：ラズルダズルA (釧路)

第3位：プレシヤスA (釧路)

第3位：プレシヤスB (釧路)

### ★ レディースの部・(A)クラス (4チーム)

優勝：サ ラ ブ (釧路)

準優勝：G E T W I N L A (釧路)

第3位：L U C H (北広島)

第3位：スカイメッツA (釧路)

### ★ レディースの部・(B)クラス (5チーム)

優勝：スカイメッツC (釧路)

準優勝：G E T W I N L B (釧路)

第3位：マダムサラブ (釧路)

## 【トリムの部 ゴールドクラス】

### 《予選リンク戦》

| Aブロック                | 1  | 2   | 3   | 4   | 勝敗    | セット率  | 得失点率 | 順位 |
|----------------------|--|---|---|---|-------|-------|------|----|
| 1<br>SOLE<br>(釧路市)   | SOLE   | 生一ゴールド<br>2 $\begin{bmatrix} 15 - 13 \\ 8 - 15 \\ 15 - 12 \end{bmatrix}$ A1 1 | 新川大五露   | 生一倶楽部<br>2 $\begin{bmatrix} 15 - 6 \\ 15 - 7 \\ - \end{bmatrix}$ A3 0 | 2 : 0 | 4 / 1 | /    | 2  |
| 2<br>生一ゴールド<br>(釧路市) | 1 $\begin{bmatrix} 13 - 15 \\ 15 - 8 \\ 12 - 15 \end{bmatrix}$ 2 |   | 0 $\begin{bmatrix} 8 - 15 \\ 13 - 15 \\ - \end{bmatrix}$ A4 2 |   | 0 : 2 | 1 / 4 | /    | 3  |
| 3<br>新川大五露<br>(釧路市)  |  | 2 $\begin{bmatrix} 15 - 8 \\ 15 - 13 \\ - \end{bmatrix}$ 0                    |   | 2 $\begin{bmatrix} 15 - 5 \\ 15 - 8 \\ - \end{bmatrix}$ A2 0          | 2 : 0 | 4 / 0 | /    | 1  |
| 4<br>生一倶楽部<br>(釧路市)  | 0 $\begin{bmatrix} 6 - 15 \\ 7 - 15 \\ - \end{bmatrix}$ 2        |   | 0 $\begin{bmatrix} 5 - 15 \\ 8 - 15 \\ - \end{bmatrix}$ 2     |   | 0 : 2 | 0 / 4 | /    | 4  |
|                      |  |   |   |   |       | 4.00  |      |    |
|                      |  |   |   |   |       | 0.25  |      |    |
|                      |  |   |   |   |       | ##### |      |    |
|                      |  |   |   |   |       | 0.00  |      |    |

### 《決勝トーナメント戦》

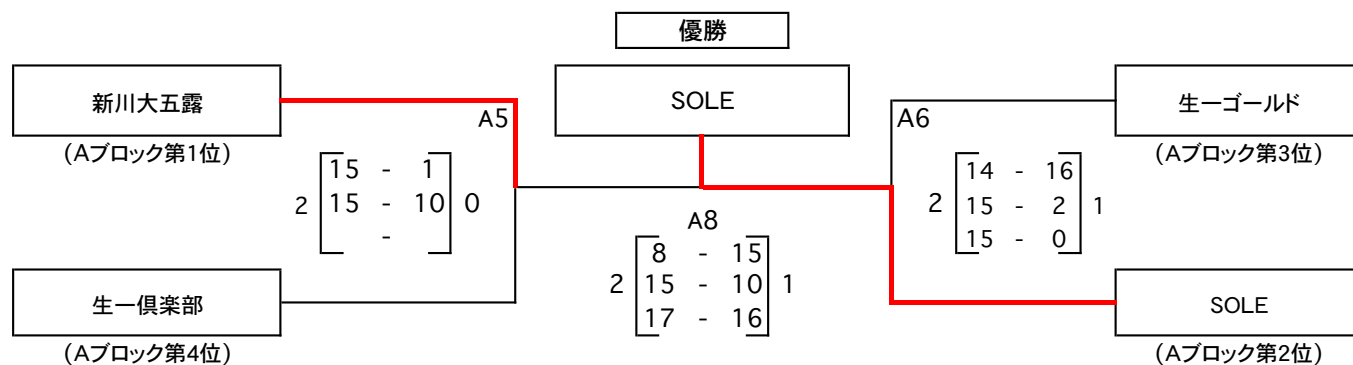

### 《親睦戦》

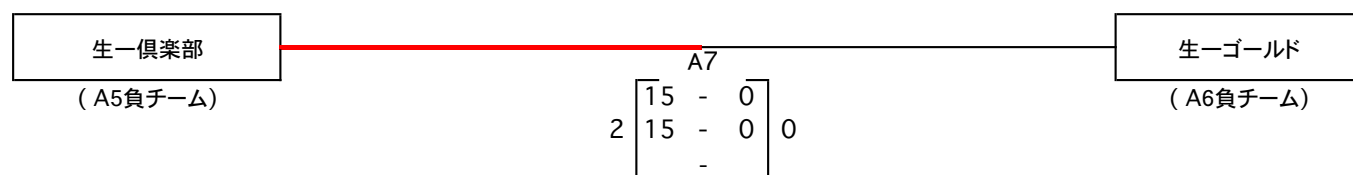

### ゴールドクラス

|     |       |     |        |
|-----|-------|-----|--------|
| 優勝  | SOLE  | 第3位 | 生一ゴールド |
| 準優勝 | 新川大五露 | 第3位 | 生一倶楽部  |

# 【トリムの部 ブロンズAクラス】

## 《予選リンク戦》

| Aブロック                  | 1   | 2  | 3   | 4   | 勝敗    | セット率          | 得失点率 | 順位 |
|------------------------|---|--|---|---|-------|---------------|------|----|
| 1<br>NBクラブ<br>(釧路市)    |   | 2<br>生一ブロンズA<br>$\begin{bmatrix} 15 - 3 \\ 15 - 11 \\ - \end{bmatrix}$ B1<br>0 |   | 2<br>T.Pooh G<br>$\begin{bmatrix} 15 - 10 \\ 15 - 8 \\ - \end{bmatrix}$ B3<br>0 | 2 : 0 | 4 / 0<br>1.00 | /    | 1  |
| 2<br>生一ブロンズA<br>(釧路市)  | 0<br>$\begin{bmatrix} 3 - 15 \\ 11 - 15 \\ - \end{bmatrix}$ 2 |  | 1<br>Feliz A<br>$\begin{bmatrix} 11 - 15 \\ 15 - 8 \\ 8 - 15 \end{bmatrix}$ B4<br>2 |   | 0 : 2 | 1 / 4<br>0.25 | /    | 3  |
| 3<br>Feliz A<br>(釧路市)  |   | 2<br>$\begin{bmatrix} 15 - 11 \\ 8 - 15 \\ 15 - 8 \end{bmatrix}$ 1             |   | 2<br>T.Pooh G<br>$\begin{bmatrix} 15 - 8 \\ 15 - 8 \\ - \end{bmatrix}$ B2<br>0  | 2 : 0 | 4 / 1<br>4.00 | /    | 2  |
| 4<br>T.Pooh G<br>(釧路市) | 0<br>$\begin{bmatrix} 10 - 15 \\ 8 - 15 \\ - \end{bmatrix}$ 2 |  | 0<br>$\begin{bmatrix} 8 - 15 \\ 8 - 15 \\ - \end{bmatrix}$ 2                        |   | 0 : 2 | 0 / 4<br>0.00 | /    | 4  |

## 《決勝トーナメント戦》

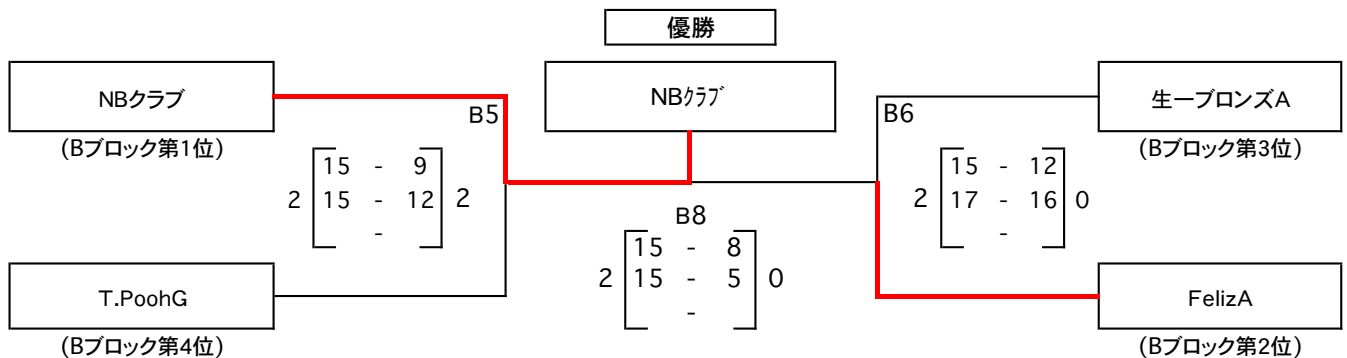

## 《親睦戦》

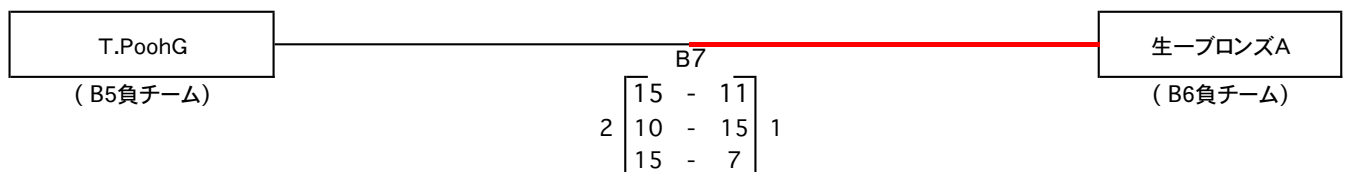

## ブロンズAクラス

|     |        |     |         |
|-----|--------|-----|---------|
| 優勝  | NBクラブ  | 第3位 | T.PoohG |
| 準優勝 | FelizA | 第3位 | 生一ブロンズA |

## 【トリムの部 ヤングクラス】

### 《予選リンク戦》

| Aブロック                  | 1<br>NBヤング | 2<br>プレシャスB | 3<br>BLAST | 4<br>プレシャスA | 5<br>大五露ヤング A | 6<br>ReverseA | 勝敗    | セット<br>率       | 得失点<br>率         | 順位 |
|------------------------|------------|-------------|------------|-------------|---------------|---------------|-------|----------------|------------------|----|
| 1<br>NBヤング<br>(釧路市)    | 1          | 0           | 2          | 2           | 2             | 2             | 1 : 1 | 2 / 2<br>1.00  | /                | 4  |
| 2<br>プレシャスB<br>(釧路市)   | 2          | 0           | 2          | 0           | 2             | 2             | 2 : 0 | 4 / 0<br>10.00 | /                | 1  |
| 3<br>BLAST<br>(中標津町)   | 0          | 2           | 0          | 2           | 0             | 2             | 0 : 2 | 0 / 4<br>0.00  | 34 / 60<br>0.560 | 6  |
| 4<br>プレシャスA<br>(釧路市)   | 2          | 2           | 0          | 0           | 2             | 2             | 2 : 0 | 4 / 1<br>4.00  | /                | 2  |
| 5<br>大五露ヤング A<br>(釧路市) | 1          | 2           | 2          | 0           | 0             | 2             | 1 : 1 | 3 / 2<br>1.50  | /                | 3  |
| 6<br>ReverseA<br>(釧路市) | 0          | 2           | 2          | 2           | 0             | 2             | 0 : 2 | 0 / 4<br>0.00  | 35 / 60<br>0.580 | 5  |

### 《予選リンク戦》

| Bブロック                   | 7<br>ラズルダズルA | 8<br>プレシャスD | 9<br>NBヤングB | 10<br>プレシャスC | 11<br>ReverseB | 勝敗    | セット<br>率       | 得失点<br>率 | 順位 |
|-------------------------|--------------|-------------|-------------|--------------|----------------|-------|----------------|----------|----|
| 7<br>ラズルダズルA<br>(釧路市)   | 2            | 1           | 2           | 2            | 2              | 2 : 0 | 4 / 1<br>4.00  | /        | 2  |
| 8<br>プレシャスD<br>(釧路市)    | 1            | 0           | 2           | 0            | 2              | 0 : 2 | 2 / 4<br>0.50  | /        | 4  |
| 9<br>NBヤングB<br>(釧路市)    | 2            | 1           | 0           | 2            | 0              | 1 : 1 | /              | /        | 3  |
| 10<br>プレシャスC<br>(釧路市)   | 2            | 2           | 0           | 0            | 2              | 2 : 0 | 4 / 0<br>10.00 | /        | 1  |
| 11<br>ReverseB<br>(釧路市) | 0            | 2           | 2           | 2            | 0              | 0 : 2 | 0 / 4<br>0.00  | /        | 5  |

# 【トリムの部 ヤングクラス】

## 《決勝トーナメント戦》

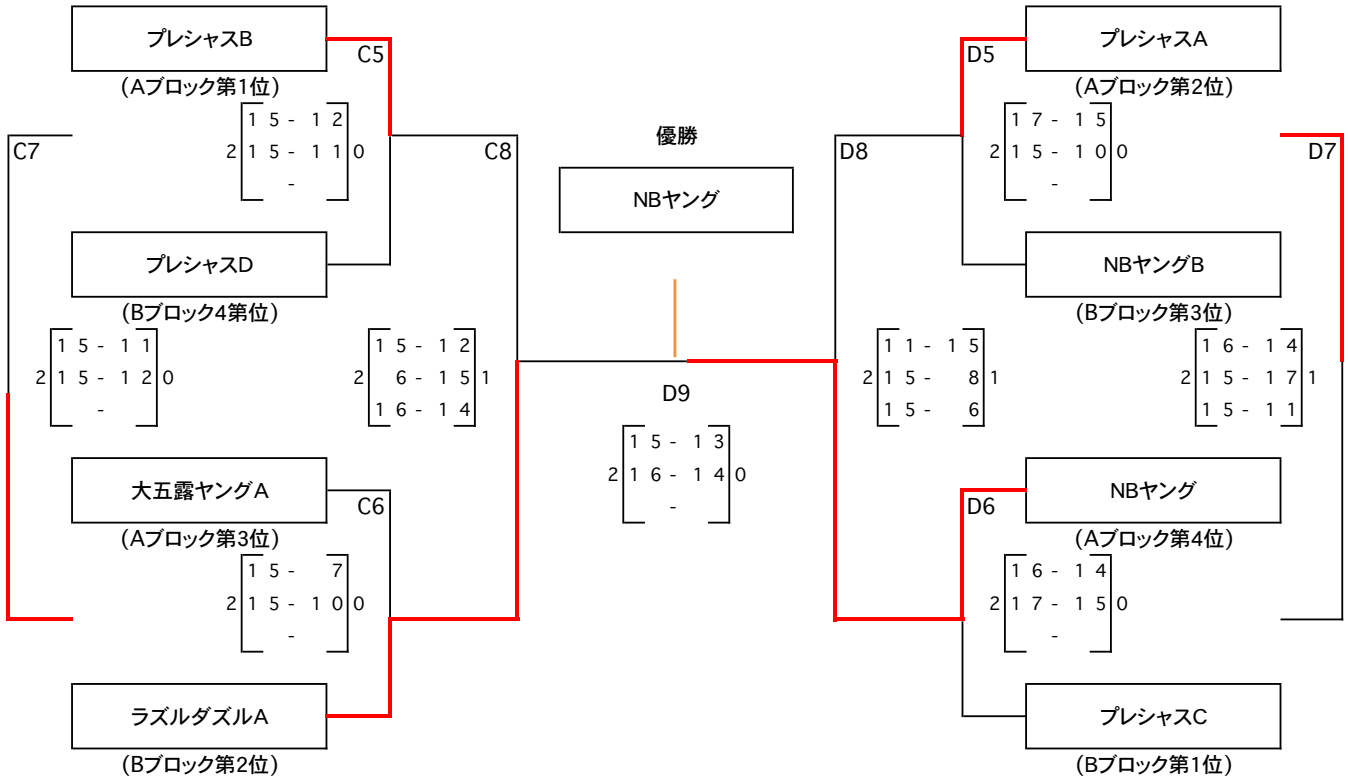

## ヤングクラス

|     |         |     |        |
|-----|---------|-----|--------|
| 優勝  | NBヤング   | 第3位 | プレシャスA |
| 準優勝 | ラズルダズルA | 第3位 | プレシャスB |

## 《親睦戦》

| 親睦             | A5<br>ReverseA   | A6<br>BLAST   | B5<br>ReverseB   | 勝敗    | セット率          | 得失点率 | 順位 |
|----------------|--|---|--|-------|---------------|------|----|
| A5<br>ReverseA | -  | 1 $\begin{bmatrix} 13 - 15 \\ 15 - 13 \\ 8 - 15 \end{bmatrix}$ E7 2 | 2 $\begin{bmatrix} 8 - 15 \\ 15 - 13 \\ 15 - 7 \end{bmatrix}$ E5 1 | 1 : 1 | 3 / 3<br>1.00 | /    | 2  |
| A6<br>BLAST    | 2 $\begin{bmatrix} 15 - 13 \\ 13 - 15 \\ 15 - 8 \end{bmatrix}$ 1 | -   | 0 $\begin{bmatrix} 12 - 15 \\ 12 - 15 \\ - \end{bmatrix}$ E6 2     | 1 : 1 | 2 / 3<br>0.66 | /    | 3  |
| B5<br>ReverseB | 1 $\begin{bmatrix} 15 - 8 \\ 13 - 15 \\ 7 - 15 \end{bmatrix}$ 2  | 2 $\begin{bmatrix} 15 - 12 \\ 15 - 12 \\ - \end{bmatrix}$ 0         | -  | 1 : 1 | 3 / 2<br>1.50 | /    | 1  |

## 【レディースの部 Aクラス】

### 《予選リンク戦》

| Aブロック              | サラブ  | GETWIN LA   | スカイメッツA  | LUSH  | 勝敗    | セット率           | 得失点率 | 順位 |
|--------------------|--|---|--|---|-------|----------------|------|----|
| サラブ<br>(釧路市)       | /  | 2 $\begin{bmatrix} 15 - 11 \\ 15 - 9 \\ - \end{bmatrix}$ G1 0 | /  | 2 $\begin{bmatrix} 8 - 15 \\ 15 - 11 \\ 15 - 11 \end{bmatrix}$ G3 1 | 2 : 0 | 4 / 1<br>4.00  | /    | 2  |
| GETWIN LA<br>(釧路市) | 0 $\begin{bmatrix} 11 - 15 \\ 9 - 15 \\ - \end{bmatrix}$ 2       | /   | 0 $\begin{bmatrix} 9 - 15 \\ 9 - 15 \\ - \end{bmatrix}$ G4 2 | /   | 0 : 2 | /              | /    | 4  |
| スカイメッツA<br>(釧路市)   | /  | 2 $\begin{bmatrix} 16 - 9 \\ 15 - 9 \\ - \end{bmatrix}$ 0     | /  | 2 $\begin{bmatrix} 15 - 4 \\ 17 - 16 \\ - \end{bmatrix}$ G2 0       | 2 : 0 | 4 / 0<br>10.00 | /    | 1  |
| LUSH<br>(北広島市)     | 1 $\begin{bmatrix} 15 - 8 \\ 11 - 15 \\ 11 - 15 \end{bmatrix}$ 2 | /   | 0 $\begin{bmatrix} 4 - 15 \\ 16 - 17 \\ - \end{bmatrix}$ 2   | /   | 0 : 2 | /              | /    | 3  |

### 《決勝トーナメント戦》

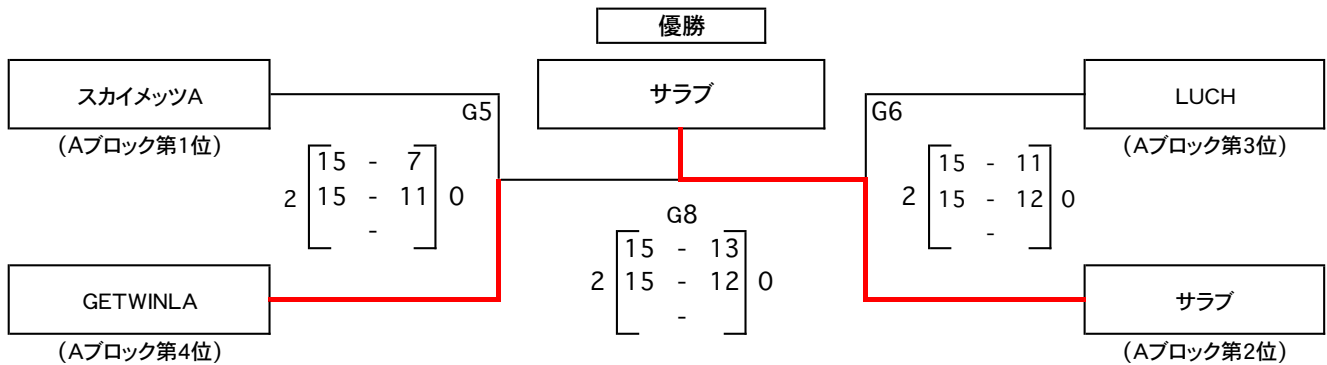

### 《親睦戦》

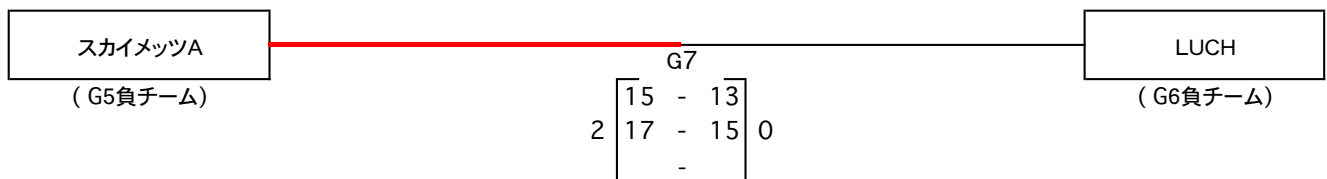

### レディースAクラス

|     |          |     |         |
|-----|----------|-----|---------|
| 優勝  | サラブ      | 第3位 | LUCH    |
| 準優勝 | GETWINLA | 第3位 | スカイメッツA |

## 【レディースの部 Bクラス】

《決勝リーグ戦》

| Aブロック              | GETWIN LB  | SOLE・L   | 昭和レッド  | マダムサラブ   | スカイメッツC  | 勝敗    | セット率 | 得失点率 | 順位 |
|--------------------|--|--|--|--|--|-------|------|------|----|
| GETWIN LB<br>(釧路市) | /  | 2 $\begin{bmatrix} 15 - 17 \\ 15 - 5 \\ 15 - 10 \end{bmatrix}$ <sup>H7</sup> 1 | 2 $\begin{bmatrix} 15 - 8 \\ 6 - 15 \\ 15 - 4 \end{bmatrix}$ <sup>H5</sup> 1   | 2 $\begin{bmatrix} 15 - 11 \\ 11 - 15 \\ 15 - 9 \end{bmatrix}$ <sup>H3</sup> 1 | 0 $\begin{bmatrix} 10 - 15 \\ 12 - 15 \\ - \end{bmatrix}$ <sup>H2</sup> 2      | 3 : 1 | /    | /    | 2  |
| SOLE・L<br>(釧路市)    | 1 $\begin{bmatrix} 17 - 15 \\ 5 - 15 \\ 10 - 15 \end{bmatrix}$ 2 | /  | 1 $\begin{bmatrix} 15 - 12 \\ 15 - 17 \\ 6 - 15 \end{bmatrix}$ <sup>I2</sup> 2 | 0 $\begin{bmatrix} 5 - 15 \\ 10 - 15 \\ - \end{bmatrix}$ <sup>H6</sup> 2       | 0 $\begin{bmatrix} 9 - 15 \\ 10 - 15 \\ - \end{bmatrix}$ <sup>H1</sup> 2       | 0 : 4 | /    | /    | 5  |
| 昭和レッド<br>(釧路市)     | 1 $\begin{bmatrix} 8 - 15 \\ 15 - 6 \\ 4 - 15 \end{bmatrix}$ 2   | 2 $\begin{bmatrix} 12 - 15 \\ 17 - 15 \\ 15 - 6 \end{bmatrix}$ 1               | /  | 1 $\begin{bmatrix} 15 - 11 \\ 2 - 15 \\ 11 - 15 \end{bmatrix}$ <sup>I1</sup> 2 | 0 $\begin{bmatrix} 9 - 15 \\ 12 - 15 \\ - \end{bmatrix}$ <sup>H4</sup> 2       | 1 : 3 | /    | /    | 4  |
| マダムサラブ<br>(釧路市)    | 1 $\begin{bmatrix} 11 - 15 \\ 15 - 11 \\ 9 - 15 \end{bmatrix}$ 2 | 2 $\begin{bmatrix} 15 - 5 \\ 15 - 10 \\ - \end{bmatrix}$ 0                     | 2 $\begin{bmatrix} 11 - 15 \\ 15 - 2 \\ 15 - 11 \end{bmatrix}$ 1               | /  | 1 $\begin{bmatrix} 14 - 16 \\ 15 - 7 \\ 10 - 15 \end{bmatrix}$ <sup>H8</sup> 2 | 2 : 2 | /    | /    | 3  |
| スカイメッツC<br>(釧路市)   | 2 $\begin{bmatrix} 15 - 10 \\ 15 - 12 \\ - \end{bmatrix}$ 0      | 2 $\begin{bmatrix} 15 - 9 \\ 15 - 10 \\ - \end{bmatrix}$ 0                     | 2 $\begin{bmatrix} 15 - 9 \\ 15 - 12 \\ - \end{bmatrix}$ 0                     | 2 $\begin{bmatrix} 16 - 14 \\ 7 - 15 \\ 15 - 10 \end{bmatrix}$ 1               | /  | 4 : 0 | /    | /    | 1  |

レディースBクラス

|    |         |     |          |     |        |
|----|---------|-----|----------|-----|--------|
| 優勝 | スカイメッツC | 準優勝 | GETWINLB | 第3位 | マダムサラブ |
|----|---------|-----|----------|-----|--------|