

男子対戦表

予選ブロック戦

8月1日(水)

A, Bコート・・・きたえるメインアリーナ

Eコート・・・きたえるサブアリーナ

【第1ブロック】

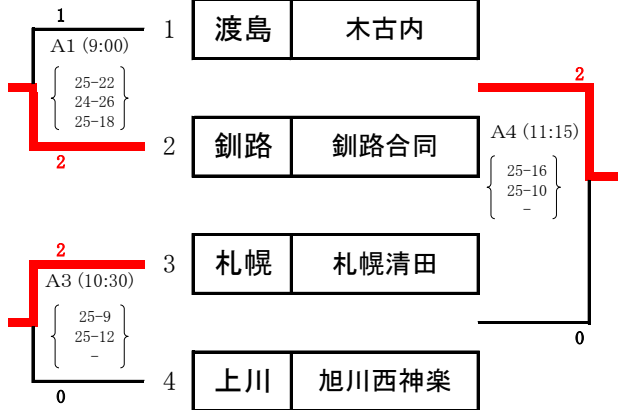

【第2ブロック】

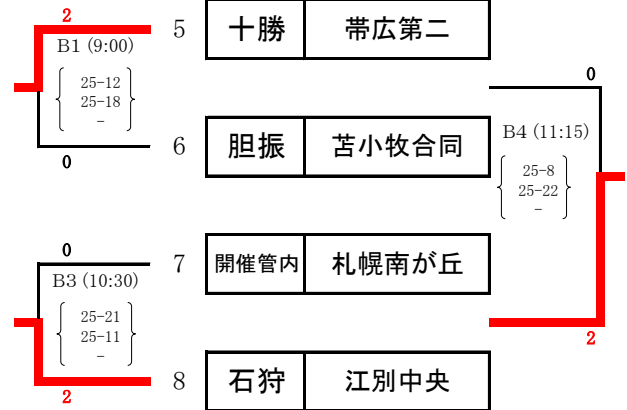

【第3ブロック】

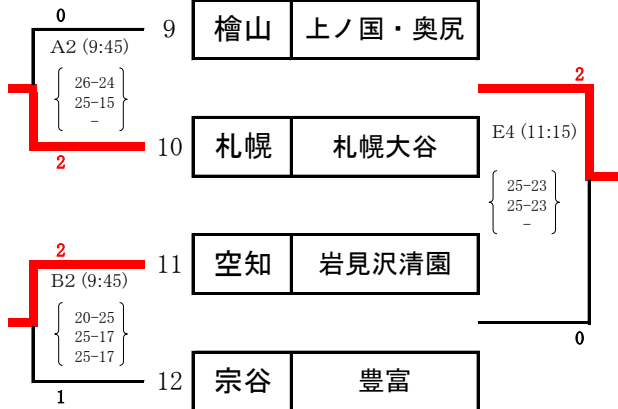

【第4ブロック】

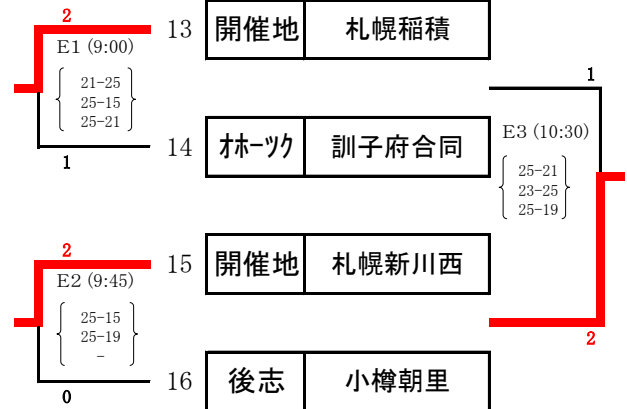

決勝トーナメント戦

8月1日(水)、2日(木)

A, Bコート・・・きたえるメインアリーナ

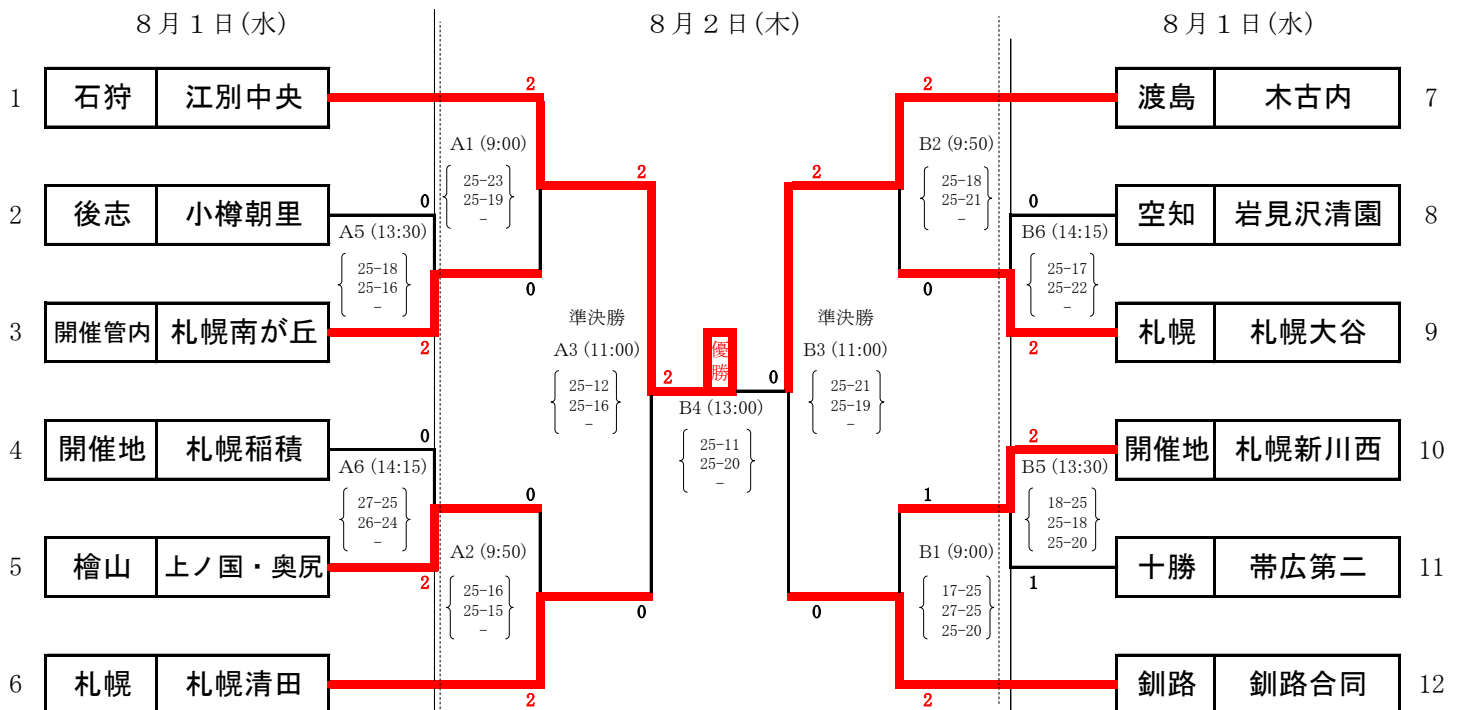

女子対戦表

予選ブロック戦

7月31日(火)、8月1日(水)

A, B, C, Dコート・・・きたえるメインアリーナ

E, Fコート・・・きたえるサブアリーナ

【第1ブロック】

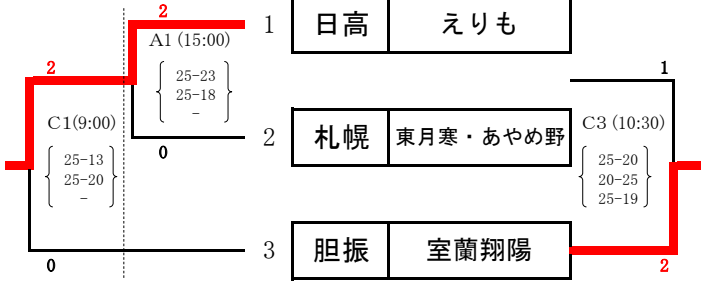

【第2ブロック】

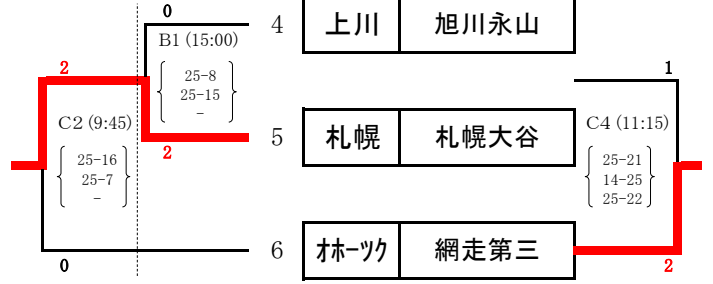

【第3ブロック】

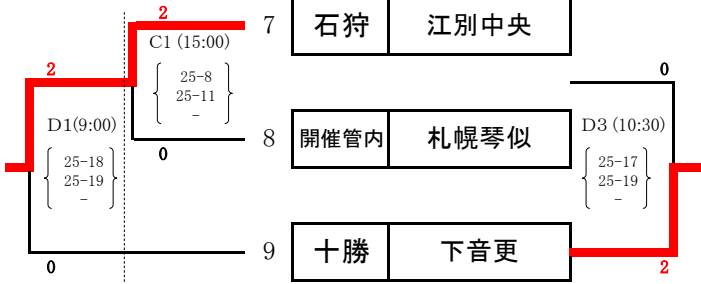

【第4ブロック】

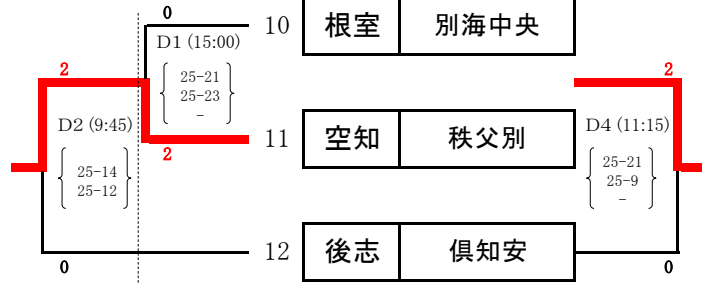

【第5ブロック】

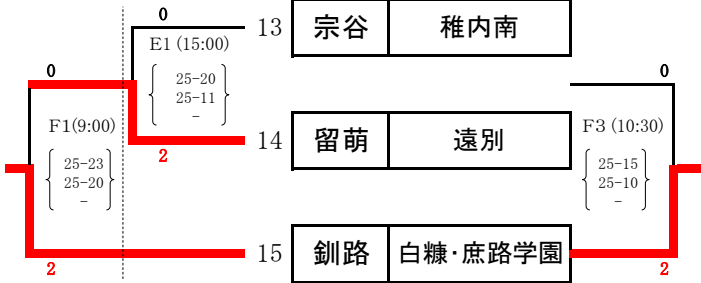

【第6ブロック】

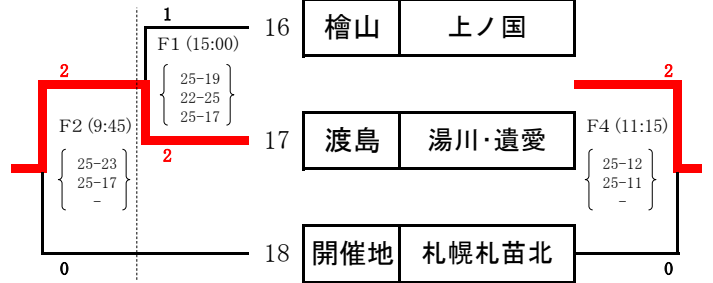

決勝トーナメント戦

8月1日(水)、2日(木)

C, Dコート・・・きたえるメインアリーナ

8月1日(水)

8月2日(木)

8月1日(水)

